

VDL Kogelkraan PVC-U 16 mm lijmmof 16bar grijs type DIL (0100842)



VDL Van de Lande

TECHNISCHE SPECIFICATIES

Kleur grijs

Type DIL

Materiaal PVC-U

Bediening hendel

Kleur hendel oranje

Materiaal hendel PVC-U

Constructie huis 3-delig

Materiaal afdichting EPDM

Verbinding lijmmof

Temperatuurbereik 0°C - 60°C

Maat 16 mm

Werkdruk 16 bar

AFMETINGEN

Ct-1 56 mm

Lb 84 mm

R 82 mm

ØDf 15 mm

ØDi-1 16 mm

ØDi-2 16 mm

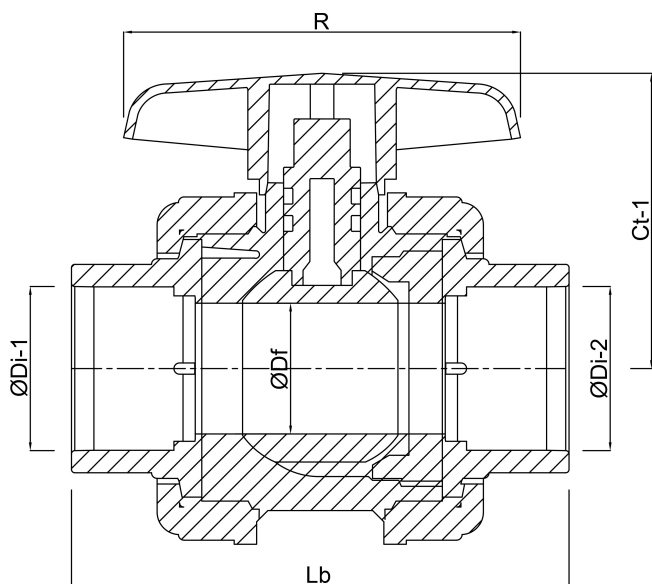

Gegenererd op datum: 22-02-2026

<http://www.bosta.com>