

VDL Koppeling PVC-U 90 mm lijmmof 10bar grijs type A (7002851)



VL Van de Lande

TECHNISCHE SPECIFICATIES

Kleur grijs

Type A

Materiaal PVC-U

Materiaal afdichting EPDM

Verbinding lijmmof

Maat 90 mm

Werkdruk 10 bar

AFMETINGEN

K-2 114 mm

L 136 mm

ØDi-1 90 mm

ØDi-2 90 mm

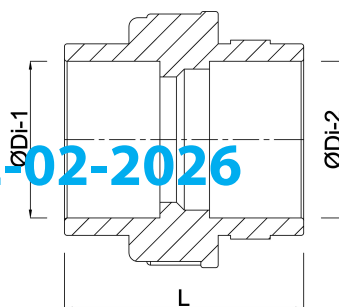

Gegenerereerd op datum: 22-02-2026

<http://www.bosta.com>