

Profec 3-delige kogelkraan RVS 316 1/4" binnendraad 69bar (0090951)



TECHNISCHE SPECIFICATIES

Materiaal RVS 316

Bediening hendel

Kleur hendel blauw

Materiaal hendel RVS

Materiaal huis RVS 316

Materiaal afdichting PTFE

Verbinding binnendraad

Temperatuurbereik -10°C - 150°C

Werkdruk 69 bar

Maat 1/4"

AFMETINGEN

Ct-1 45 mm

F-1 12 mm

F-2 12 mm

Lb 51 mm

R 100 mm

ØDf 12.5 mm

ØDi-1 1/4 "

ØDi-2 1/4 "

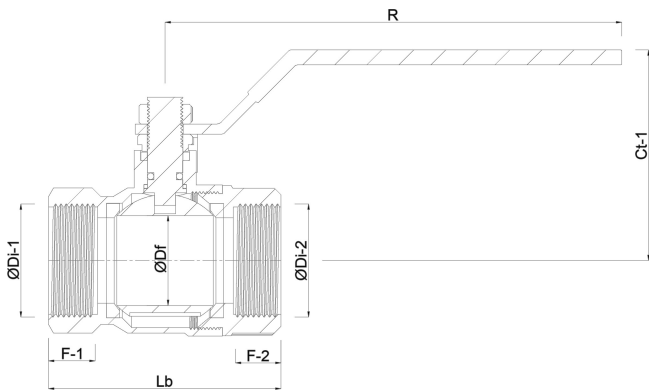

PRODUCTINFORMATIE

Volle doorlaat.

Gegenereerd op datum: 20-02-2026

<http://www.bosta.com>