

Profec 3-delige kogelkraan RVS 316 1 1/4" binnendraad 69bar (0090956)



TECHNISCHE SPECIFICATIES

Materiaal RVS 316

Bediening hendel

Kleur hendel blauw

Materiaal hendel RVS

Materiaal huis RVS 316

Materiaal afdichting PTFE

Verbinding binnendraad

Temperatuurbereik -10°C - 150°C

Werkdruk 69 bar

Maat 1 1/4"

AFMETINGEN

Ct-1 80 mm

F-1 21.2 mm

F-2 21.2 mm

Lb 96 mm

R 145 mm

ØDf 32 mm

ØDi-1 1 1/4 "

ØDi-2 1 1/4 "

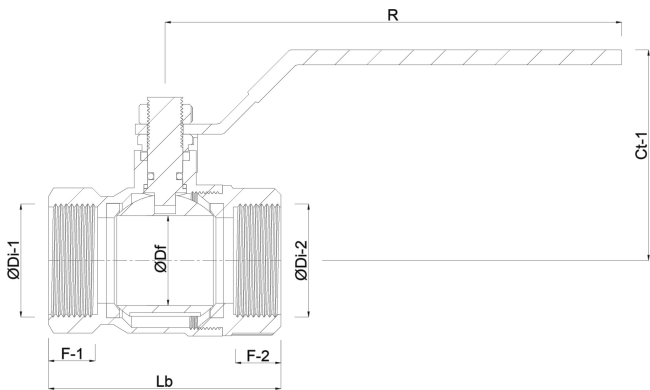

PRODUCTINFORMATIE

Volle doorlaat.

Gegenereerd op datum: 20-02-2026

<http://www.bosta.com>