

DAB Dompelpomp versterkt kunststof 1" buitendraad 3,5A 230VAC groen type Nova UP 600 M-A met vlotter (7030945)



TECHNISCHE SPECIFICATIES

Kleur	groen
Materiaal	versterkt kunststof
Pomphuis	technopolymer
Materiaal waaier 1	technopolymer
Verbinding	buitendraad
Spanning	230VAC
Max. temperatuur	35 °C
Min. mediumtemperatuur (continu)	0 °C
Pers	1 "
Max. omgevingstemperatuur	40 °C
Min. omgevingstemperatuur	0 °C
Type	Nova UP 600 M-A
Vermogen	0,7 PK
Maat	1"
Vlotter	meegeleverd
Vermogen	0.52 kW

MWK	9,8
Ampère	3,5 A
Max capaciteit	13.5 m ³ /h
BEP Capaciteit	10.8
BEP Opvoerhoogte	5.74
PORlh	7.17
PORhh	4.47
PORlq	7.56
PORhq	12.96

AFMETINGEN

Db	160 mm
H-1	111.6 mm
H-2	332 mm
ØDi-1	1 "

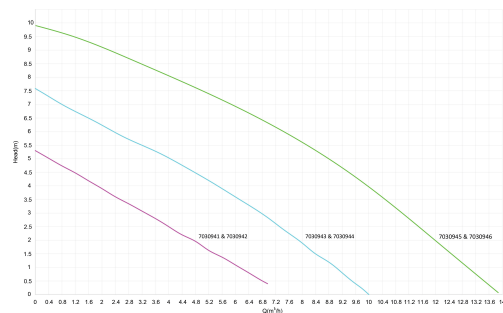
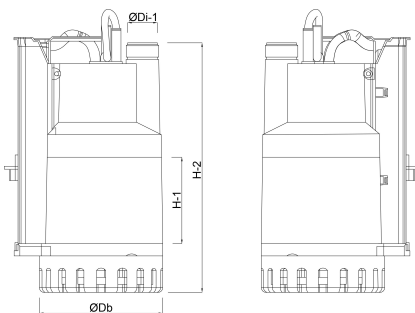

PRODUCTINFORMATIE

Installatie: verticaal, in vaste of verplaatsbare opstelling. Max. dompeldiepte: 7 meter. De pomp kan worden gebruikt voor vloeistoffen die vaste deeltjes tot 10 mm doorsnee bevatten en is voorzien van een vlotterchakelaar met arm. Pompt af tot 3 mm. Filter is verwijderbaar. Droog gebruik van max. 1 minuut.

Gegenereerd op datum: 24-02-2026

<http://www.bosta.com>