

**Itap Kogelkraan messing
vernikkeld 1 1/4" binnendraad
x buitendraad 5bar DN32
DVGW type 067 (0401165)**



TECHNISCHE SPECIFICATIES

Type	067
Materiaal	messing
Oppervlaktebehandeling	vernikkeld
Keurmerk	DVGW
Bediening	hendel
Kleur hendel	geel
Materiaal hendel	staal
Constructie huis	2-delig
Materiaal kogel	messing hard verchroomd
Materiaal huis	messing
Materiaal afdichting	PTFE
Verbinding	binnendraad x buitendraad
Max. temperatuur	60 °C
Min. mediumtemperatuur (continu)	-10 °C
Doorlaat	full
Werkdruk	5 bar

Maat 1 1/4"

DN 32

AFMETINGEN

Ct-1 75 mm

F-1 21.4 mm

F-2 21.5 mm

Lb 105 mm

R 138 mm

ØDf 32 mm

ØDi-1 1 1/4 "

ØDo-2 1 1/4 "

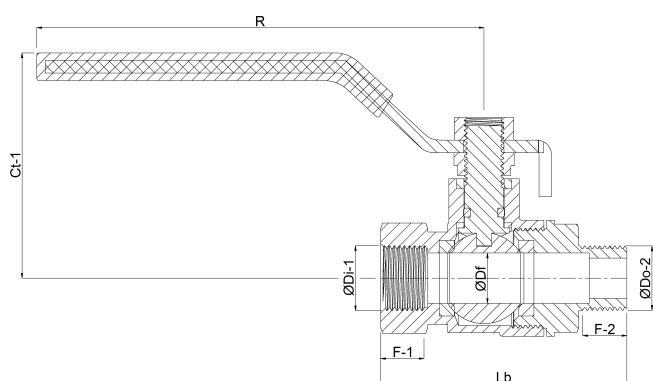

Gegeneerd op datum: 21-02-2026

<http://www.bosta.com>